

**REVOLU Room - 3R • 4R • 5R • 6R and 9R**

**kunkel  
Works**



6R Projection x 12' Wide w/ **Rounded** Roof Shape



Adding Extra Height with Top Windows



6' Projection x 12' Wide w/ **Straight** Roof Shape



View from Inside



Add-A-Room seamlessly extends into a Patio-Cover



On Deck with Railing

**Call TODAY: 808-955-8211 • [www.kunkelworks.com](http://www.kunkelworks.com)**

# REVOLU Room - Options



|     |           |           |               |              |           |              |
|-----|-----------|-----------|---------------|--------------|-----------|--------------|
| 商品色 | ブロンズ (BR) | ホワイト (WH) | ダークブロンズ (BKC) | アーバングレー (UC) | ブラック (KC) | サンシルバー (SLC) |
|-----|-----------|-----------|---------------|--------------|-----------|--------------|

|      |               |              |                 |                     |                 |
|------|---------------|--------------|-----------------|---------------------|-----------------|
| パネル色 | ブラウンスモーク (BR) | ブルースモーク (AO) | かすみ (SI)        | かすみ (SI)            | クリア (CL)        |
|      | ポリカーボネート板     |              | ポリカーボネート板(かすみ調) | 熱線遮断ポリカーボネート板(かすみ調) | 熱線吸収防汚ポリカーボネート板 |

|      |               |                |                |                 |               |              |             |                |
|------|---------------|----------------|----------------|-----------------|---------------|--------------|-------------|----------------|
| デッキ材 | モクス (MJ)      | グレーシルバー (GJ)   | パイン (PA)       | ローズウッド (RO)     | パイン (PA)      | モカブラウン (WBR) | ローズウッド (RO) | チャコールブラック (CY) |
|      | 塩ビデッキ         |                | 木粉入り樹脂デッキ      |                 | 人工木デッキ「ひとと木2」 |              |             |                |
|      | グレーマーブル (GUM) | ブラックマーブル (BUM) | ホワイトマーブル (WTM) | テラコッタマーブル (TCM) |               |              |             |                |
|      | ガーデンフロア「ラステラ」 |                |                |                 |               |              |             |                |

|           |  |  |  |  |               |               |                |
|-----------|--|--|--|--|---------------|---------------|----------------|
| 見積りシステム対応 |  |  |  |  | 耐積雪量 約20cm 相当 | 耐積雪量 約50cm 相当 | 耐積雪量 約100cm 相当 |
|           |  |  |  |  | 比重0.3にて算出     | 比重0.3にて算出     | 比重0.3にて算出      |

- 使用対象**
- 木造・軽量鉄骨造 RC造(2階まで)
- 材質**
- 本体: アルミ形材
  - 床部: 塩化ビニール・木粉入り樹脂
  - 屋根材: ポリカーボネート 熱線遮断ポリカーボネート



20cm Snow-load and deck-mounted



50cm Snow / More Rafters /Extra tall



100cm Snow / More Rafters /Storage

|                              |                 |                     |
|------------------------------|-----------------|---------------------|
| ポリカーボネート板                    | ポリカーボネート板(かすみ調) | 熱線遮断ポリカーボネート板(かすみ調) |
|                              |                 |                     |
| 低温時にも硬化しにくく、寒冷地での使用にも適しています。 | かすみ SI          | かすみ SI              |

|                                    |                                    |  |
|------------------------------------|------------------------------------|--|
| 熱線吸収防汚ポリカーボネート板                    | ●耐衝撃強度アップ                          | ■紫外線を低減                                  |
|                                    | ガラスに比べ約250倍の耐衝撃強度があります。            | 太陽光に近い自然の光は採り入れて、人体に有害な紫外線をほぼ100%カットします。 |
| 表面を親水性の防汚層でコーティングし、汚れにくくお手入れが簡単です。 | ▲熱線を低減                             | ○プライバシー                                  |
|                                    | 暑さの原因となる赤外線熱線の熱線を低減し、真夏の温度上昇を抑えます。 | 裏面のエンボス模様が周囲からの視線を抑え、パネルの汚れを目立ちにくくします。   |
|                                    | ★汚れにくくお手入れが簡単                      |  |
|                                    | 表面を親水性の防汚層でコーティングし、雨で汚れを浮かせて流します。  |  |



## ●屋根パネル 性能比較

●実測値であり保証値ではありません。

| パネル種        | ポリカーボネート板    |             | ポリカーボネート板(かすみ調) | 熱線遮断ポリカーボネート板(かすみ調) | 熱線吸収防汚ポリカーボネート板 |
|-------------|--------------|-------------|-----------------|---------------------|-----------------|
| 色           | ブラウンスモーク(BR) | ブルースモーク(AO) | かすみ(SI)         | かすみ(SI)             | クリア(CL)         |
| 性能          | ●■▲          | ●■▲         | ●■○             | ●■▲○                | ●■▲★            |
| 熱線(赤外線)カット率 | 約 45%        | 約 40%       | 約 16%           | 約 70%               | 約 37%           |
| 可視光線透過率     | 約 34%        | 約 20%       | 約 88%           | 約 76%               | 約 79%           |
| 紫外線カット率     | 約100%        | 約100%       | 約100%           | 約100%               | 約100%           |

屋根パネルの性能は、パネルが太陽光を遮っている部分にのみ効果を発揮します。

## Roof-Panels are made of Lexan (Polycarbonate), Window and Door-panels are made of Glass

|             |          |                 |
|-------------|----------|-----------------|
| ●強化ガラス      | ●型板ガラス   | ●合わせガラス(乳白)     |
|             |          |                 |
| ●合わせガラス(透明) | ●熱線吸収ガラス | ●高性能熱線反射ガラス[内観] |
|             |          |                 |

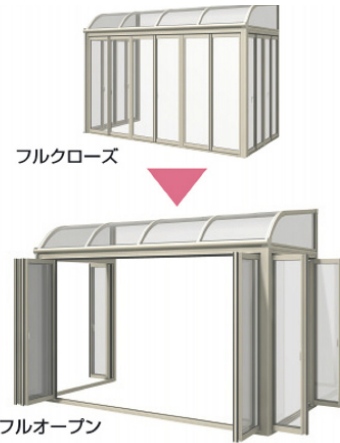

グレモンハンドル

シンプルで握りやすいグレモンハンドル。

手触り感に配慮した樹脂製のグレモンハンドル。シンプルで、握りやすいデザインです。ハンドルを180°回転して開閉します。

ハンドルの誤作動を防止するロック機構

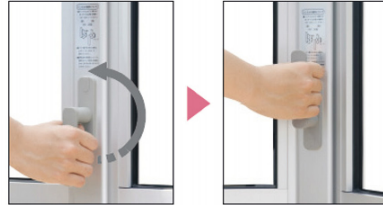

全閉時は回転操作が可能です。

折りたたみ戸が開いているとハンドルは回転しません。

外観・外ハンドル(選択オプション)



外側からの開閉に便利な外ハンドル・外錠。外側は防犯性に配慮したシリンダー錠で、内側が使い勝手の良いサムターン仕様となっています。キーは、ピッキングやキーを複製されにくい、ディンプルキーを採用。

ハンドルの色と形

本体色 外観 内観

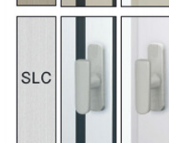
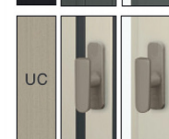

※写真は外錠仕様

中棧

折りたたみ戸は中棧付きと中棧なしの2種類から選べます。

■折りたたみ戸(中棧なし)



対応ガラス:5mm

■折りたたみ戸(中棧付き)



対応ガラス:3mm・4mm

庭やバルコニーからの出入りがスムーズにできます。



■ドア



外錠・外ハンドル



外側からの開閉に便利な外ハンドル・外錠。外側は防犯性に配慮したシリンダー錠で、内側が使い勝手の良いサムターン仕様となっています。



内:サムターン

ドアクローザ オプション



ドアの開閉がスムーズに行え、開閉速度を自由に調節できるドアクローザをご用意しています。

## REVOLU Room - Details



### ドアを閉じたまま通風・換気が可能

ドアを閉じたままで内蔵の上げ下げ窓から通風・換気ができます。障子の上げ下げは、スムーズな吊車式。障子を任意の位置で止めて、通風量を自由に調節できます。また、ワンアクションで操作できる施錠装置付きで、戸締まりが簡単に行えます。



### ●施錠装置



上げ下げ窓の施錠は、全閉時および上下約50mm開いた状態の2箇所ロックできます。手をかけても動かない、しっかりと固定できる設計です。

**注** ●防犯のため、外出時および就寝時には上げ下げ窓を全閉状態にして、施錠装置をかけてください。

### ■シリンダー



### ■サムターン



### ■ドアクローザ(オプション)



自転車などを収納する際、鍵が掛けられるので、防犯上安全です。(土間仕様のみ)



### ■引戸



### 召合せ錠



### ■引戸 (2枚建て)

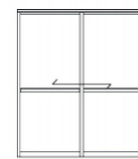

### (4枚建て)

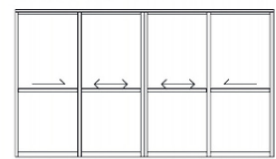

## スペースを取らずに気軽に開け閉めできる引違い窓

用途に合わせて、テラス、高窓から選択できます。



### ■引違い窓(テラス)

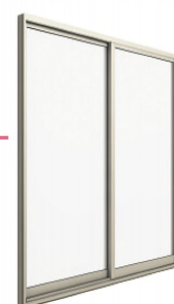

### ■引違い窓(高窓)



### ■引違い窓(テラス)用中棧(外鍵仕様) オプション

鍵付き中棧で簡易的に施錠が可能となります。



### 開



### 閉



**注** ●内側からの施開錠はできません。

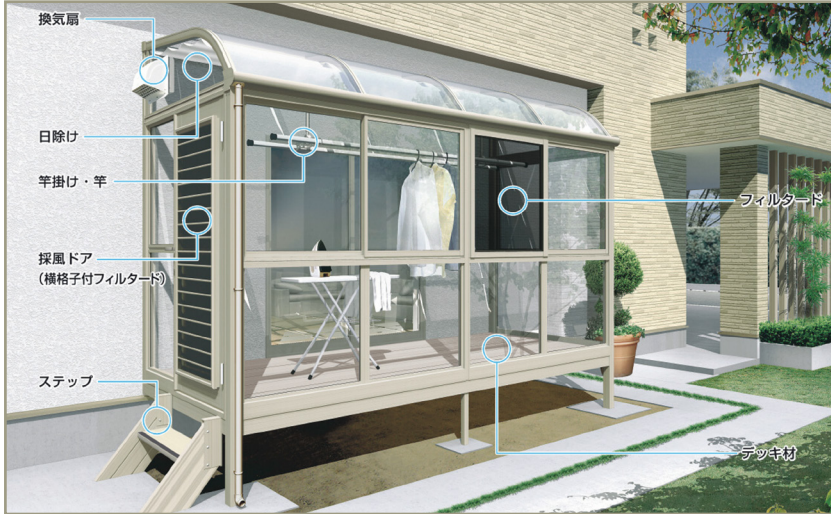

ペットが引っ掻いても破れにくいネット。

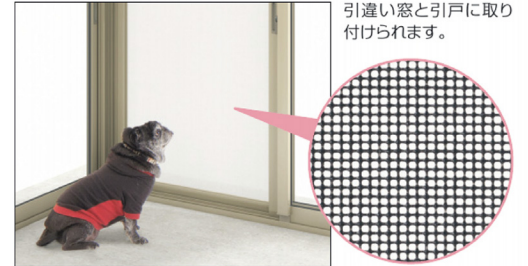

引違い窓と引戸に取り付けられます。

注 ●引違い窓(高窓)には取り付けできません。

### 吊り下げ型調整式(ワイドタイプ)

■SATW-01

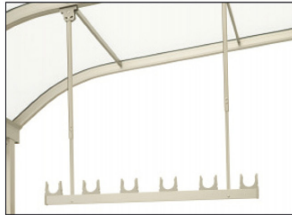

高さ調整

- ショートタイプ (H= 375mm~ 570mm)
- 標準タイプ (H= 575mm~ 970mm)
- ロングタイプ (H=1075mm~1970mm)
- 勾配対応 (0~30°)

### 側面取り付け式

■TESSK-2



### 側面用吊下げ式

■TETSK-2



カーテンレールとの併用が可能です。

### 桁取り付け式

■TESK-S/TESK-W



### 竿

■SAO



■サイズ

|        |        |
|--------|--------|
| SAO-90 | ℓ=2600 |
| SAO-12 | ℓ=3500 |



ステップを取り付けることで、屋外からも楽に出入りすることができます。

■サイズ  
階段幅:900mm

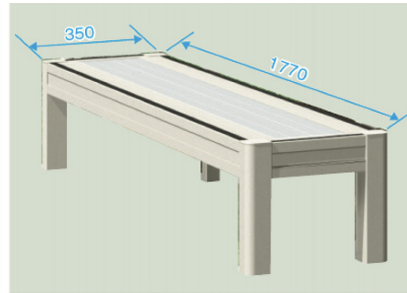

開口部の大きさに合わせて、標準タイプとワイドタイプをご用意しました。デッキ材はグレーシルバーとモクメより選択できます。

■サイズ  
標準:870mm  
ワイド:1770mm

### 花粉の侵入を抑えるフィルタード

花粉の侵入を防ぎます

花粉対策用に開発された「フィルタード」は、メッシュ目が細かい(200メッシュ/インチ)、花粉の通過をカットするため、洗濯物などに花粉がつくことを防ぎます。



フィルタード

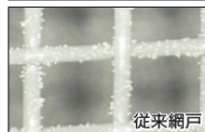

従来網戸

花粉通り抜け比較

|        | メッシュ | 線径(μm) | 孔径(μm) | 花粉除去率  |
|--------|------|--------|--------|--------|
| 従来網戸   | 18   | 600    | 811    | 約10%   |
| フィルタード | 200  | 47     | 80     | 約80%以上 |

良好な可視性と高い紫外線カット率



花粉  
約80%以上  
カット

紫外線  
約60%  
カット

光の透過性の良いブラック調で、お部屋からの視界を良好に保ちます。また、外からの紫外線を約60%カットすることで、日光の紫外線による衣類の劣化を和らげます。





## 遮光パネル



厚さ3mmの複合板を使用したパネルです。外部からの視線を遮ることができます。



アルミ樹脂複合板  
W1210mm×H2420mm t=3

- 注**
- 必要サイズに合わせて現地切り縮めが必要です。
  - 「引違い窓(テラス・中棧なし)」には取り付けできません。

## 日除け／フック棒

日差しをコントロール。



戸袋納まりも対応可能です。

耐候性に優れた折りたたみ式の日除けです。直射日光を程よく抑えます。開閉に必要なフック棒もご用意しています。



洗濯OK

### フック棒

- 標準タイプ(デッキ材仕様用) [FKB-900 ℓ= 900mm]
- ロングタイプ(土間仕様用) [FKB-1800 ℓ=1800mm]

- 注**
- 風速10m/s以上の強風が続く場合、折りたたんでください。
  - 日除けはカーテン生地のため消耗品です。
  - 日除けの交換は、3年を目処に行ってください。

## カーテンレール

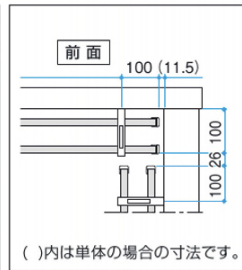

- 注**
- 竿掛け (TESK-S (W)) がある場合取り付けできません。
  - 竿掛け (TESK-2) がある場合、出幅(腕木)方向に取り付けできません。(間口(桁)方向)のみ取り付けできます。

## たたみ幅が小さく収納できる折りたたみ戸用網戸

アコーディオン方式の採用により、開口部の全開が可能です。開放感そのままに、防虫対策がとれます。

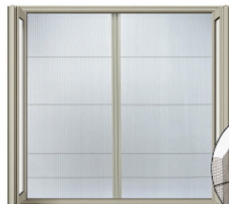

網戸全開時

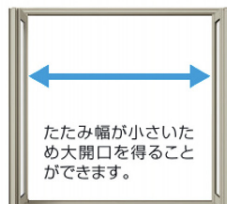
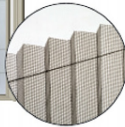

網戸全開時

たたみ幅が小さいため大開口を得ることができます。

## オプション

網戸を取りはずして水洗いすることができます。



## 開放状態を保つ折りたたみ戸ストッパー

### オプション

全開時、折りたたみ戸ストッパーによって折りたたみ戸を開放状態に保つことができます。 ※本図はM.フレンジです。

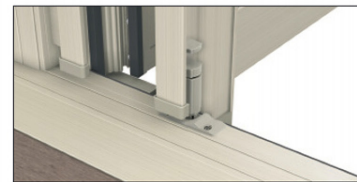

## 換気扇

天候に左右されずに、室内の換気ができます。



ウェザーカバーにより雨の浸入を防ぎます。「引き紐ガイド」を装着することで引き紐操作が楽にできます。

## ガラスルーバー窓

ガラスルーバー窓で通気もスムーズ



側面にガラスルーバー窓を組み合わせれば、雨の日も通気性を確保できます。

- 注**
- ガラスルーバー窓用ガラスは型ガラスです。

### 引違い窓(ランマ)でさらに換気アップ

通気性を高めるためランマ部に引違い窓(ランマ)を組み合わせたか、除湿機を活用すればよりスピーディーに洗濯物が乾きます。(土間仕様のみ引違い窓(ランマ)を用意しています。)

## REVOLU Room - Shop Drawings

### ●600タイプ (出幅3~6・9尺)

※出幅9尺の場合、屋根側面に中骨が必要です。

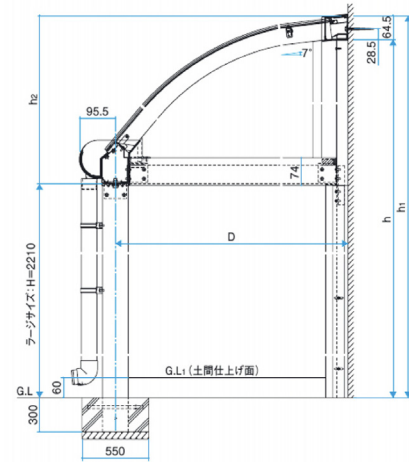
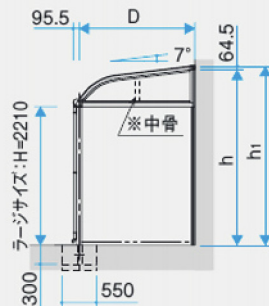
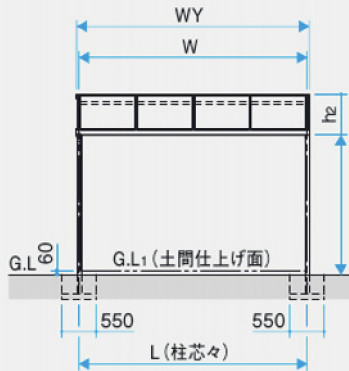

#### ■間口 (L・W・WY)、垂木 (P)

(単位:mm)

| 関東間       | 呼称間口 | L・W  | WY  | 垂木P    |      |         |      |
|-----------|------|------|-----|--------|------|---------|------|
|           |      |      |     | 600タイプ |      | 1500タイプ |      |
|           |      |      |     | 出幅3~6尺 | 出幅9尺 | 出幅3~6尺  | 出幅9尺 |
| 1.0間 (60) | 1818 | 1902 |     |        |      |         |      |
| 1.5間 (90) | 2727 | 2811 | 909 | 454.5  | 909  | 454.5   |      |
| 2.0間 (12) | 3636 | 3720 |     |        |      |         |      |

#### ■出幅 (D)、高さ (h・h1・h2)

(単位:mm)

| 呼称出幅    | D    | 600タイプ |        |       | 1500タイプ |        |       |
|---------|------|--------|--------|-------|---------|--------|-------|
|         |      | ラージサイズ |        |       |         |        |       |
|         |      | h      | h1     | h2    | h       | h1     | h2    |
| 3尺 (30) | 943  | 2691   | 2755.5 | 545.5 | 2736    | 2800.5 | 590.5 |
| 4尺 (40) | 1243 | 2728   | 2792.5 | 582.5 | 2773    | 2837.5 | 627.5 |
| 5尺 (50) | 1543 | 2765   | 2829.5 | 619.5 | 2810    | 2874.5 | 664.5 |
| 6尺 (60) | 1843 | 2801   | 2865.5 | 655.5 | 2846    | 2910.5 | 700.5 |
| 9尺 (90) | 2743 | 2957   | 3021.5 | 811.5 | 2957    | 3021.5 | 811.5 |

### ●600タイプ (出幅3~6・9尺)

※出幅9尺の場合、屋根側面に中骨が必要です。

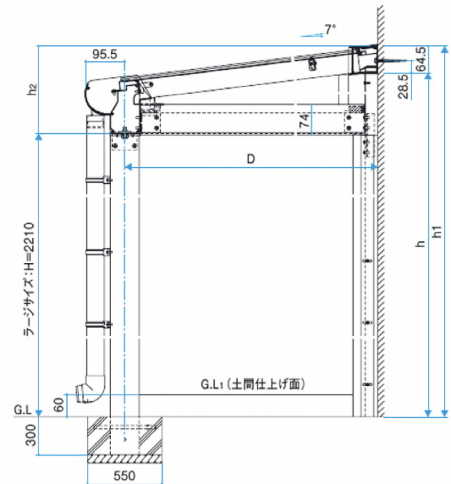
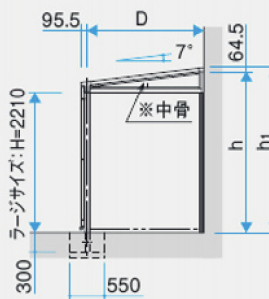
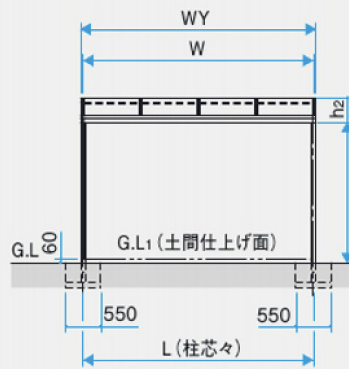

#### ■間口 (L・W・WY)、垂木 (P)

(単位:mm)

| 関東間       | 呼称間口 | L・W  | WY  | 垂木P    |      |         |      |
|-----------|------|------|-----|--------|------|---------|------|
|           |      |      |     | 600タイプ |      | 1500タイプ |      |
|           |      |      |     | 出幅3~6尺 | 出幅9尺 | 出幅3~6尺  | 出幅9尺 |
| 1.0間 (60) | 1818 | 1902 |     |        |      |         |      |
| 1.5間 (90) | 2727 | 2811 | 909 | 454.5  | 909  | 454.5   |      |
| 2.0間 (12) | 3636 | 3720 |     |        |      |         |      |

#### ■出幅 (D)、高さ (h・h1・h2)

(単位:mm)

| 呼称出幅    | D    | 600タイプ |        |       | 1500タイプ |        |       |
|---------|------|--------|--------|-------|---------|--------|-------|
|         |      | ラージサイズ |        |       |         |        |       |
|         |      | h      | h1     | h2    | h       | h1     | h2    |
| 3尺 (30) | 943  | 2398   | 2462.5 | 252.5 | 2443    | 2507.5 | 297.5 |
| 4尺 (40) | 1243 | 2435   | 2499.5 | 289.5 | 2480    | 2544.5 | 334.5 |
| 5尺 (50) | 1543 | 2472   | 2536.5 | 326.5 | 2517    | 2581.5 | 371.5 |
| 6尺 (60) | 1843 | 2509   | 2573.5 | 363.5 | 2554    | 2618.5 | 408.5 |
| 9尺 (90) | 2743 | 2664   | 2728.5 | 518.5 | 2664    | 2728.5 | 518.5 |