

## WM- Gates - Wood-look Styles









TPL トラッドバイン(TP) サンシバイン(SLC) 木調部 形材部	JCL オレンジチェリー(JC) サンシバイン(SLC) 木調部 形材部	TPU トラッドバイン(TP) アーバングレー(UC) 木調部 形材部	JCU オレンジチェリー(JC) アーバングレー(UC) 木調部 形材部	アーバングレー(UC)
TPC トラッドバイン(TP) ダークブロンズ(BD)	HGK ビターグレイ(HG) ブラック(KC)	YNK シルキーノーチェ(YN) ブラック(KC)		ダークブロンズ(BD)
トラッドバイン(TP)	オレンジチェリー(JC)	シルキーノーチェ(YN)		

※デザインによって規格色は異なります。

**伝統技法「浮造り調」を再現した木調色が登場。**

浮造り(うづくり)とは、木の表面を織細に磨きあげ、木材の年輪を浮き立たせる日本古来の木工技法です。木目の凹凸が強調され、光の加減で表情を変えます。この浮き上がった木肌の絶妙な凹凸をリアルに再現しました。

対応色: ビターグレイ(HG)

<b>Y1型</b>   TP UC JC UC TP BD UC BD HG KC YN KC	<b>Y2型</b>   TP SLC JC SLC TP UC JC UC	<b>T1型</b>   TP UC JC UC TP BD HG KC	<b>T4型</b>   TP UC JC UC TP BD
--------------------------------------------------------------------------------------------------------------------------------------------------------------------------------------------------------------------------------	-------------------------------------------------------------------------------------------------------------------------------------------------------------------------------------------------------------------	-------------------------------------------------------------------------------------------------------------------------------------------------------------------------------------------------------------------	---------------------------------------------------------------------------------------------------------------------------------------------------------------------------------------------------------------

( )内はW07サイズの場合

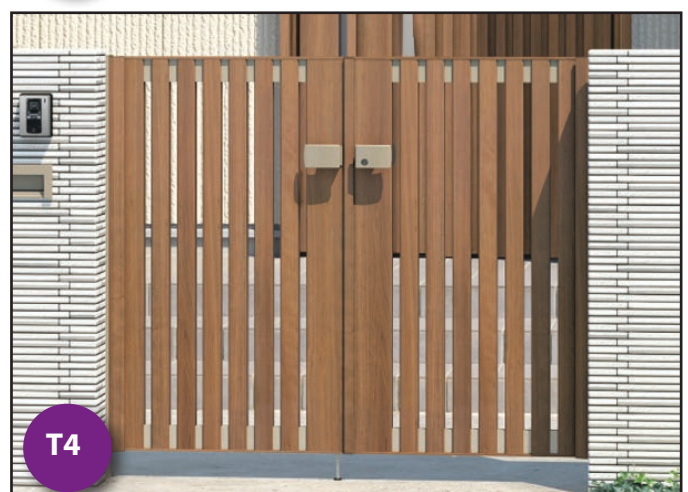
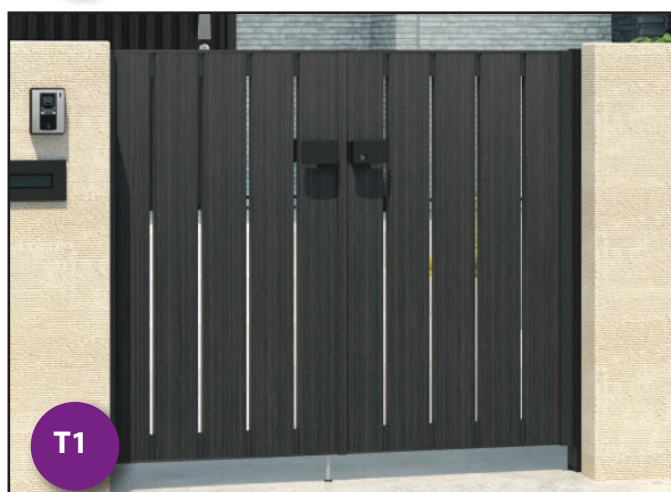



# WM- Gates - Wood-look Styles

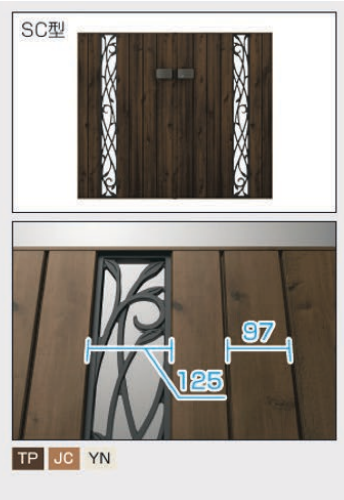
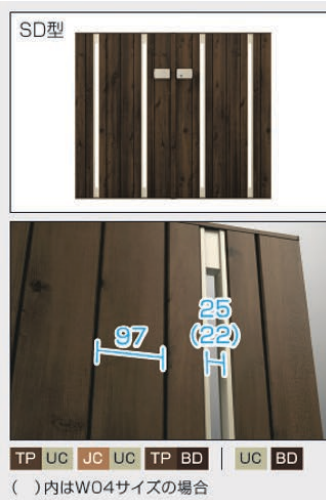
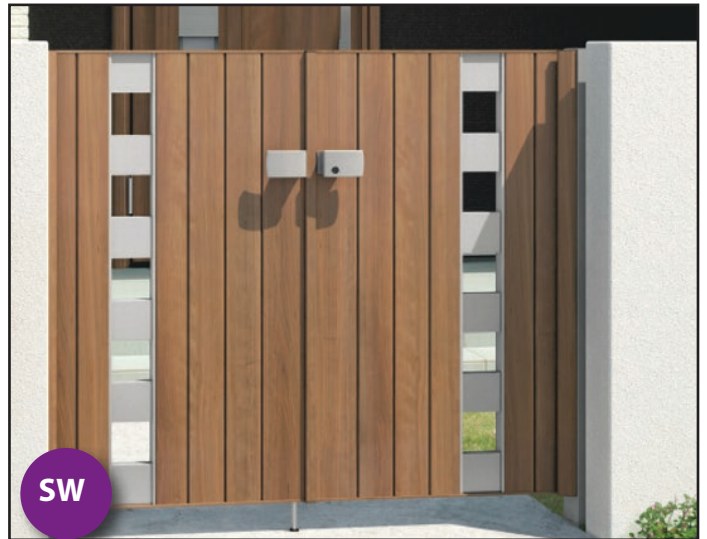

# WM - without wood-laminate

Height Choices: 4'-2", 4'-10", 5'-6"

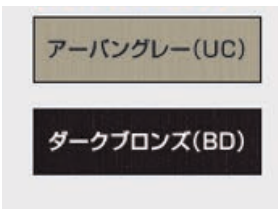

LWT-B01  
LWT-B02



内観  
LWT-B01

LWT-B02



【丁番カバー】



元門柱の裏側に丁番カバーを取り付け、スッキリとした仕上がりで、内観側においても美観性の向上を図りました。

【オートロック落し棒・落し受け・落し棒ハンドル】

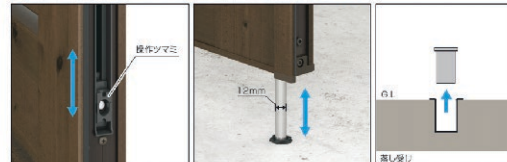

外側から落し棒を持ち上げることができないロック機能付きです。落し受けはメンテナンスがしやすいように取り外しできます(落し棒の操作は手動です)。H=1800サイズは、両開き納まりの場合、両手側の取手を閉めた後も落し棒が使用できる落し棒ハンドルを標準装着しています。

※H=1800サイズの場合、強盗時や夜間などの門扉の開閉不要時は、両手側の落し棒も使用してください。

【鋭側すき間ガード】を標準装備

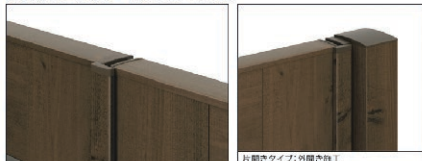

門扉のすき間を隠します。また、片開きタイプで外開き施工の場合でも装着しています。

【下部カバー材】



けがを防ぐため、下枠の下部にはカバー材が付いています。





## WM gates Shop Drawings

Y1・Y2・T1・T4・TM・SW・SD・SC型

片開き

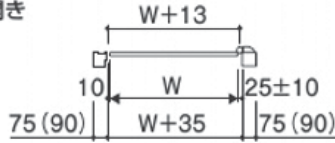

両開き

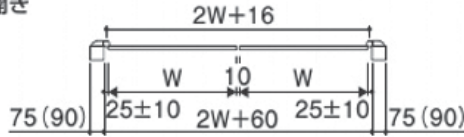

●( )内はH=1600mmタイプを示します。

T1型

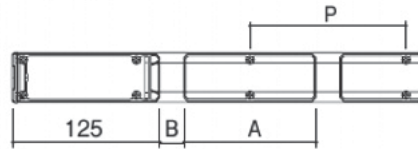
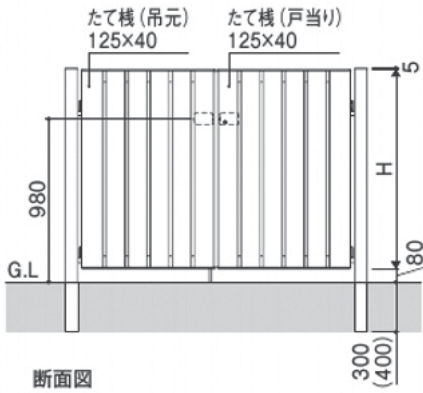

W	A	B	P	格子本数
400	112	19	-	-
700	128	16.5	144.5	3
800	112	20.4	132.4	4
900	112	15	127	4

Y1・Y2型

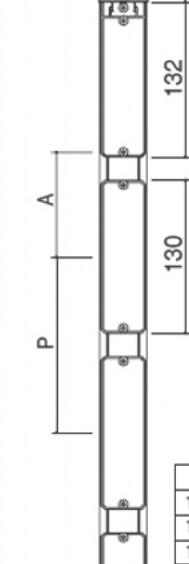
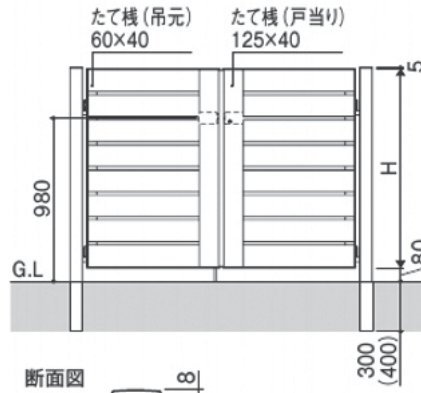

H	A	P	横柵本数
1200	89	150	6
1400	96	156	7
1600	100.5	161	8

T4型

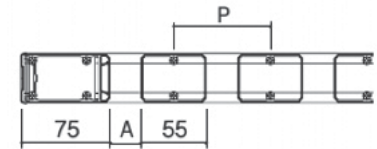
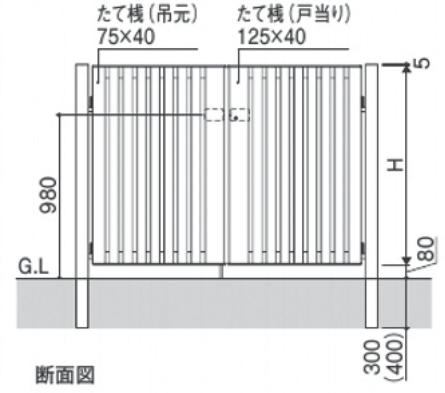

W	A	P	格子本数
400	30	85	2
700	24	79.4	6
800	26.5	82	7
900	28.5	84	8

TM型

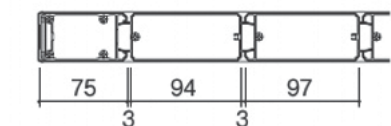
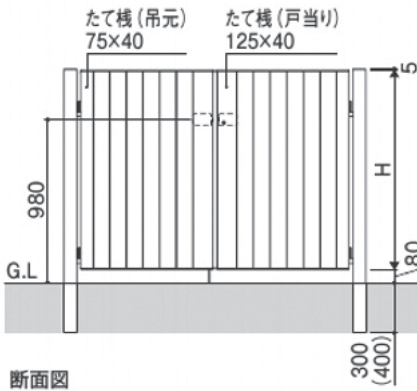

## WM gates Shop Drawings

Y1・Y2・T1・T4・TM・SW・SD・SC型

片開き

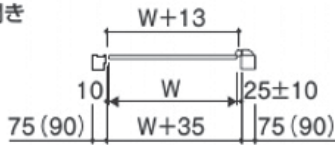

両開き

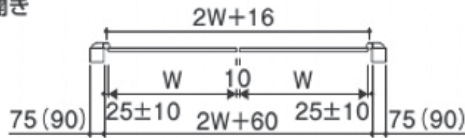

●( )内はH=1600mmタイプを示します。

### SW型

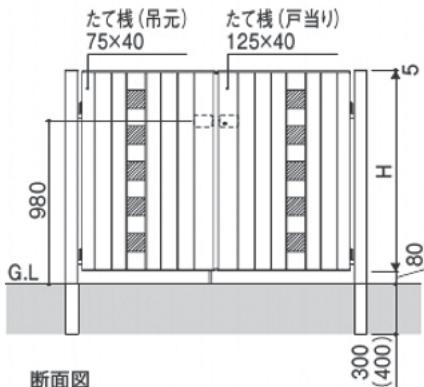

断面図

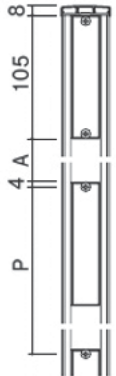

H	A	P	格子本数
1200	112	215	6
1400	108.5	213	7
1600	107	211	8

W=700の場合

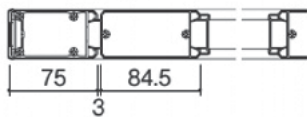

W=800・900の場合

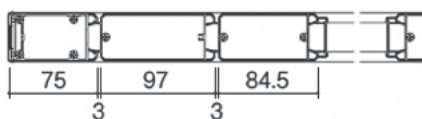

### SD型

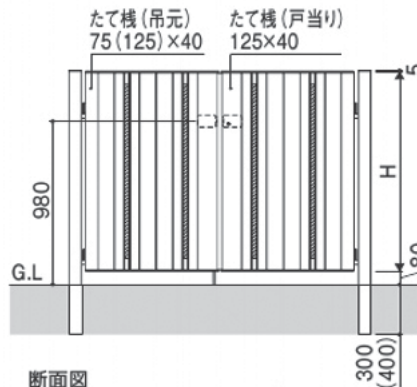

断面図

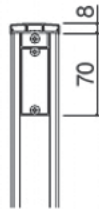

W=400の場合

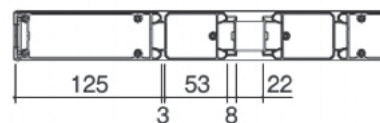

W=700の場合



W=800・900の場合

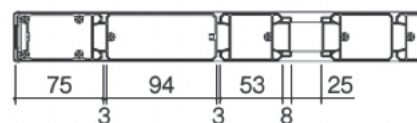

### SC型

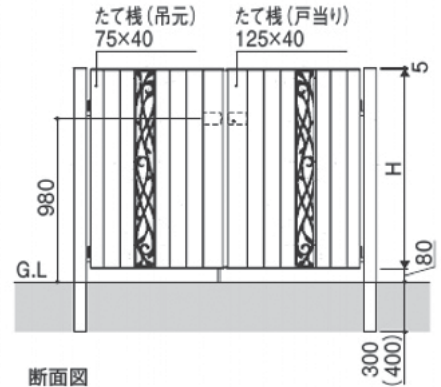

断面図

W=700の場合

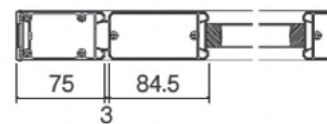

W=800・900の場合

