

REVOLU Balcony

ブロンズ (BR)	ホワイト (WH)	ダークブロンズ (BKC)	アーバングレー (UC)	ブラック (KC)
モクメ (MJ)	グレーシルバー (GJ)	パイン (PA)	ローズウッド (RO)	
塩ビデッキ		木粉入り樹脂デッキ		



REVOLU Balcony - w/ Patio Cover

ブロンズ (BR)	ホワイト (WH)	ダークブロンズ (BKC)	アーバングレー (UG)	ブラック (KC)
モクメ (MJ)	グレーシルバー (GJ)	パイン (PA)	ローズウッド (RO)	

塩ビデッキ 木粉入り樹脂デッキ

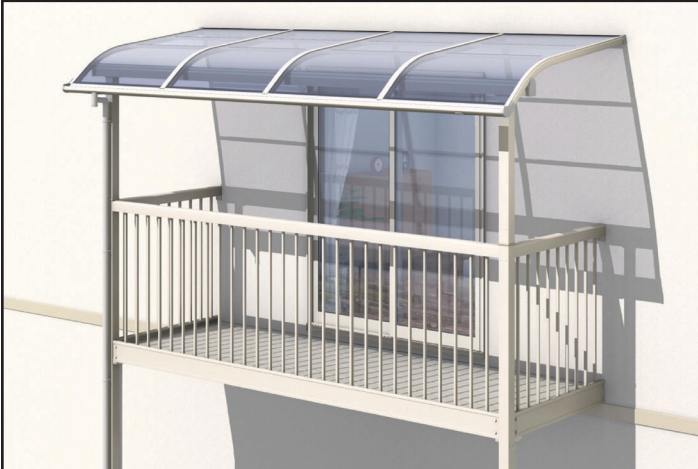

■ 用途に合わせた機能性で選択できる「デッキ材」

デッキ材の詳細はP.867「選択部材」を参照願います。

塩ビデッキ材



モクメ (MJ)

グレーシルバー (GJ)

木粉入り樹脂デッキ材

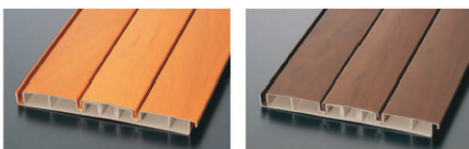

パイン (PA)

ローズウッド (RO)

特注品 で プラスアルファ

人工木デッキ材や
アルミデッキ材も
特注品でご用意。

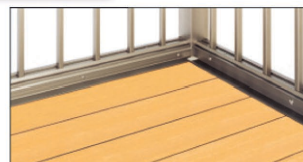

上質なマーブル
模様の4色
もご用意。

GUM	WTM
BUM	TCM

特注品の詳細については
P.1022を参照ください。

■ お掃除も簡単「妻ばりカバー」

■ 妻ばりカバー



コインを使って、簡単にあけられます。



排水溝や水抜き口をふさいでしまう枯葉やゴミ。面倒な掃除もフロアの妻ばりカバーを開いて簡単に除去できます。

REVOLU Balcony



Combine different panel styles

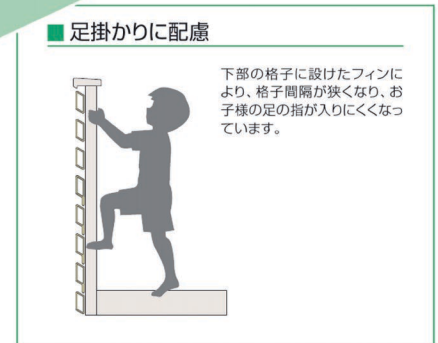
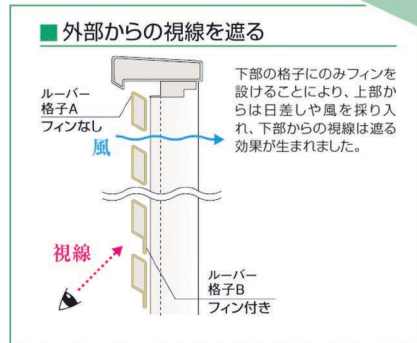
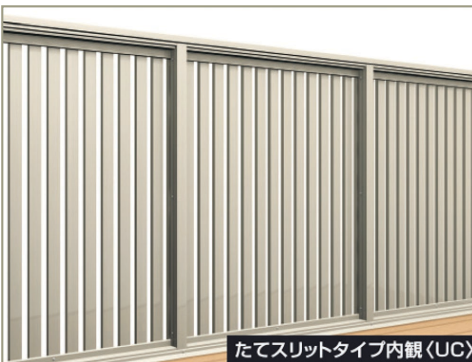
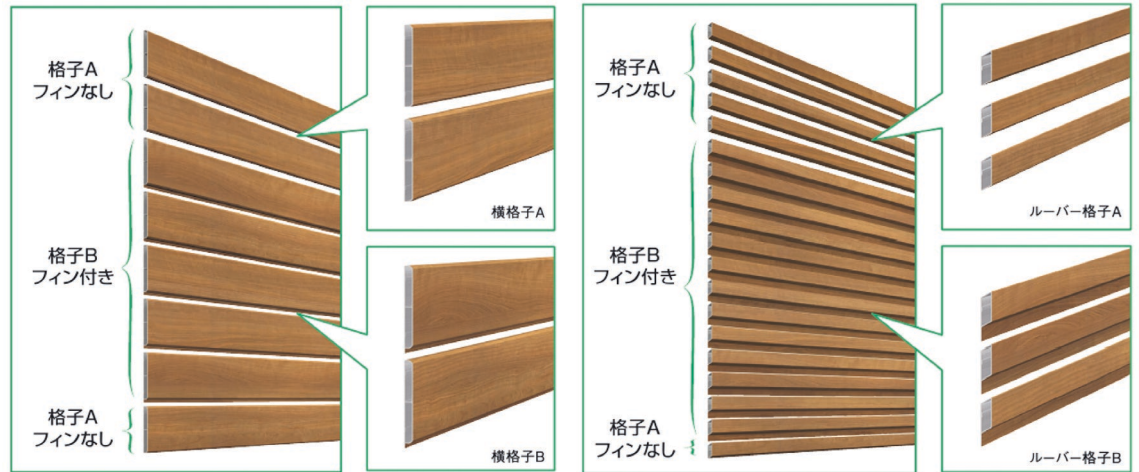
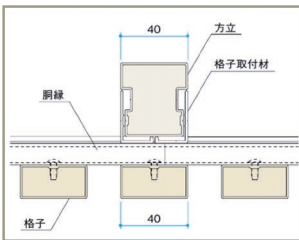

Wood-look Panels

All-Aluminum Panels



トラッドパイン<TP>



オレンジチェリー<JC>



ライトバーチ<QB>



ホワイト<WH>



ダークブロンズ<BKC>



アーバングレー<UC>



サンシルバー<SLC>

Call TODAY: 808-955-8211 • www.kunkelworks.com

REVOLU Balcony

kunkel Works

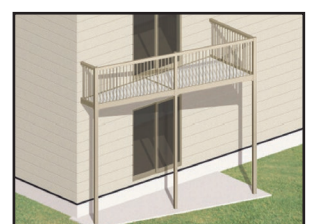
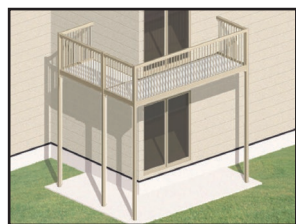
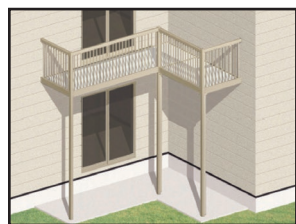

Call TODAY: 808-955-8211 • www.kunkelworks.com

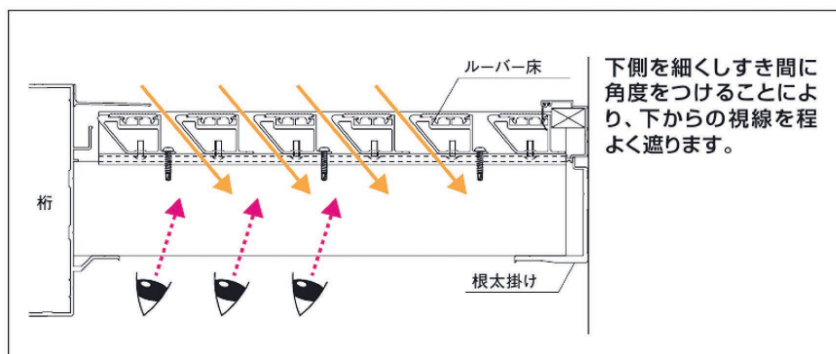
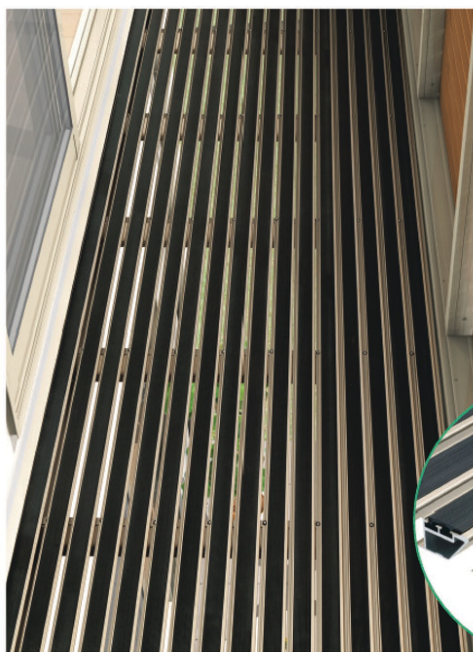

下側を細くしすき間に角度をつけることにより、下からの視線を程よく遮ります。

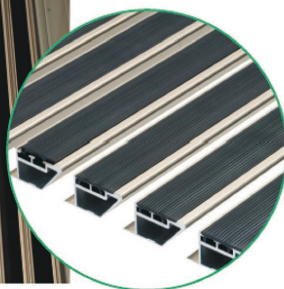

表面は細いすじ入りゴムを施し、滑りにくく安定感ある床面になっています。



光を採り入れる

下からは見えにくい

階下の室内からは床面にすき間が見え、程よく光を採り入れます。外側からは床面のすき間が見えず、下からの視線を程よく遮ります。



メンテナンスが容易な木質感に優れた人工木床材。

木粉を配合し、天然木の温もりある風合いを再現しつつ、メンテナンスが容易な床材です。

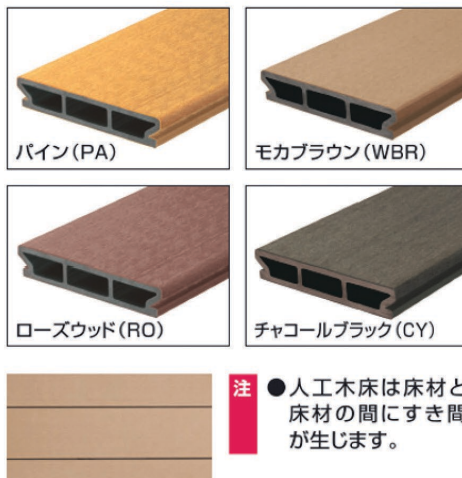

注 ●人工木床は床材と床材の間にすき間が生じます。

※写真はすき間かくし材 (オプション) を使用しています。

お手入れが簡単な塩ビデッキ材。

汚れても水拭きができます。

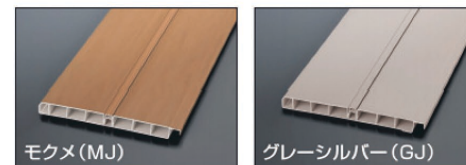
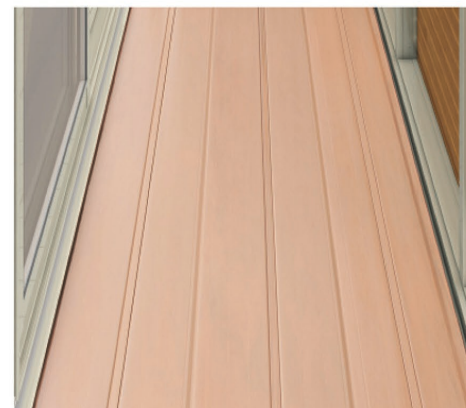

妻ばり側

- 『妻ばり』に雨水受けを設け、防水クッションと防水ゴムの取り付けにより、デッキ材からの雨水をキャッチし『集水器』に流します。
- 『集水器』は大型のものを採用。

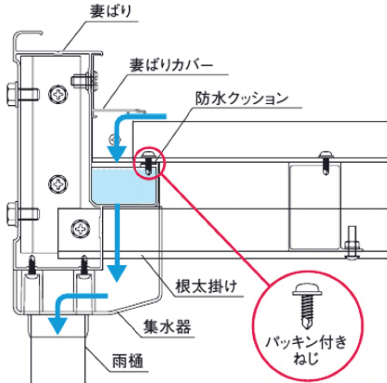

注 ●妻ばりの防水ゴムと防水クッションは施工現場で貼ります。

●集水器

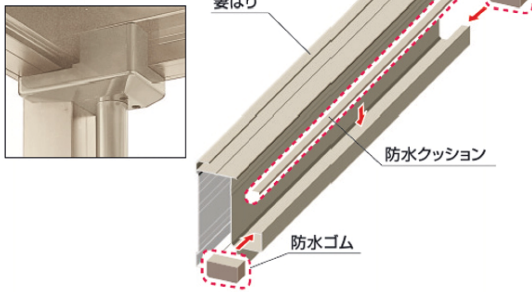

躯体側

『根太掛けカバーのタイト材』と『防水クッション材』の二重ブロックで躯体側への雨水の浸入を抑えます。

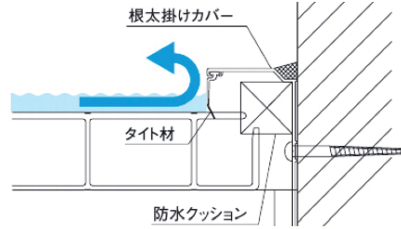

注 ●上記の機能は、柱建て式のみを設定です。

➡は雨水の流れ方向を示しています

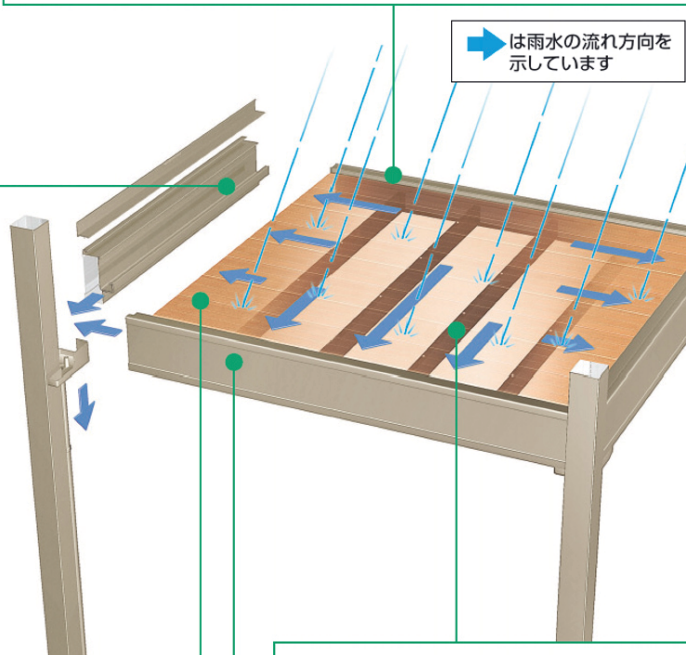

デッキ材

『デッキ材の雨水受け』を大きくしオーバーフローを抑えます。

●塩ビデッキ材

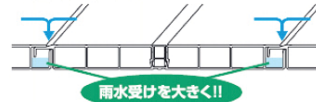

●パッキン付きねじ

パッキン付きねじの採用により、取り付け部からの雨水の浸入を抑えます。

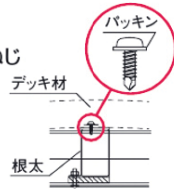

●木粉入り樹脂デッキ材



根太スペーサー

根太に『根太スペーサー』を取り付けデッキ材の中央部をやや高くしデッキ材の雨水を妻ばり側に流します。

デッキ材がやや高くなる!!

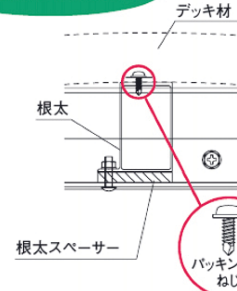

■間口1.5間の場合

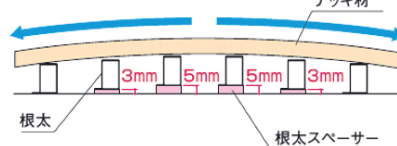

注 ●上記の機能は、柱建て式のみを設定です。

前桁側

『桁』に雨水受けを取り付け、デッキ材からの雨水をキャッチし『集水器』に流します。

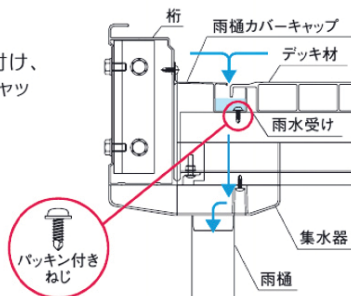

注 ●床材は、止水構造ではありません。床材のすき間から雨水が漏れる場合があります。